

# KOMATSU

## HB335-3 HB365-3

特定特殊自動車排出ガス2014年基準適合車

# Hybrid

## HYBRID HYDRAULIC EXCAVATOR



※カタログ写真はオプションを含みます。

エンジン定格出力 ネット  
HB335-3: 201 kW (273 PS)  
HB365-3: 201 kW (273 PS)

機械質量  
HB335-3: 32000 kg  
HB365-3: 34200 kg

バケット容量  
HB335-3: 1.40 m<sup>3</sup>  
HB365-3: 1.40 m<sup>3</sup>

# HB335

# WALK-AROUND

## さらにやさしく、 環境性能は新たなるステージへ。

### WORKABILITY, ECOLOGY & ECONOMY

環境にさらにやさしく  
特定特殊自動車排出ガス 2014 年基準適合車

ハイブリッドシステムと新世代クリーンエンジン  
燃料消費量 30%低減 (PC300-8 比)

30 トンクラスでは業界初 (2015 年当社調べ)  
国土交通省 超低騒音型建設機械

余分な燃料消費を抑える  
オートアイドルストップ

### SAFETY & COMFORT

転落や落下物からオペレータを保護  
ROPS キャブ (ISO 12117-2 準拠)

誤操作や誤作動を未然に防止する  
ロックレバー自動ロック機能

機械の盗難リスクを軽減  
ID キー

### ICT\*

鮮明でさらに見やすく使いやすい  
高精細 7 インチ液晶ディスプレイ (LCD) モニタ

※情報通信技術

周囲の状況をモニタ画面で確認  
KomVision (機械周囲カメラシステム) 標準装備

### KOMATSU CARE & KOMTRAX

安心と信頼のサポート  
KOMATSU CARE

車両管理業務・燃料経費削減を支援  
KOMTRAX



特定特殊自動車排出ガス  
2014 年基準適合車



国土交通省  
超低騒音型建設機械



KOMATSU CARE

NETIS 登録  
(新技術情報提供システム)



HB335/365-3

# Hybrid



エンジン定格出力 ネット  
HB335-3: 201 kW (273 PS)  
HB365-3: 201 kW (273 PS)

機械質量  
HB335-3: 32000 kg  
HB365-3: 34200 kg

バケット容量  
HB335-3: 1.40 m<sup>3</sup>  
HB365-3: 1.40 m<sup>3</sup>

# WORKABILITY, ECOLOGY & ECONOMY

## 燃料消費量を大幅に低減

先進のハイブリッドシステムとエンジン・油圧のトータル電子制御、ファンクラッチシステムの採用により、大幅な燃料消費量の低減を実現しました。

## 燃料消費量

PC300-8比 **30%低減** PC300-10比 **22%低減**

実際の作業では作業条件により、上記以下になる場合があります。  
燃費データは社内実測比較結果によるものです。



## 国土交通省 超低騒音型建設機械

ファンクラッチの採用や徹底した防音対策により、30トンクラスの油圧ショベルでは、業界初の超低騒音型を実現しました（2015年当社調べ）。



## 周囲騒音

PC300-10 比

**4dB(A) 低減**

# Hybrid

## KOMATSU HYBRID SYSTEM

### コマツ ハイブリッドシステム

コマツ独自開発のハイブリッドシステムは、車体旋回の減速時に発生するエネルギーを旋回電気モータで電気エネルギーに変換してキャパシタ(蓄電器)に蓄え、これを発電機モータを通じてエンジン加速時の補助エネルギーとして活用します。このハイブリッドシステムにより、大幅な燃料消費量の低減を実現。また、ハイブリッドコンポーネントはすべてコマツ自社開発で、信頼性・耐久性に優れています。



#### ●発電機モータ

発電機モータは、エンジンと油圧ポンプの間に組み込み、油圧ポンプへの伝達効率を高めています。エンジン加速時、キャパシタに蓄えられたエネルギーでエンジン出力をアシスト。また、エンジンアイドル状態では、効率良く発電してキャパシタへの蓄電補充を行います。



#### ●インバータ(変換器)/キャパシタ(蓄電器)

コンパクトに収納されたインバータとキャパシタは、専用冷却装置により高い信頼性を確保しています。蓄電器には短時間で充放電ができるキャパシタを採用。建設機械の頻繁なエンジン回転変動への追従を可能にしています。また、発熱や劣化が少なく長寿命でメンテナンスも不要です。

#### ●旋回電気モータ

完全電動化の旋回電気モータは、旋回減速時のエネルギーを効率よく回収。従来機の油圧モータより加速時の効率が良く、よりスムーズな旋回性能を発揮します。



### ハイブリッドシステムの情報をわかりやすくモニタ表示

#### ●エネルギーモニタ

キャパシタの充放電や発電機モータのエンジンアシストの状況を、エネルギーフローとしてモニタに表示します。



#### ●ハイブリッド温度計

エンジン水温計や作動油温計と同じく、ハイブリッドシステムの温度を表示。ハイブリッドシステムへの負荷がひと目でわかります。



ハイブリッド温度計

# WORKABILITY, ECOLOGY & ECONOMY

## KOMATSU NEW ENGINE TECHNOLOGIES

### コマツ最新エンジンテクノロジーの結晶 特定特殊自動車排出ガス2014年基準 対応エンジン搭載

特定特殊自動車排出ガス2014年基準は、NOxの排出量を2011年規制に対して大幅に低減する必要があります。HB335/365-3では、2011年規制対応技術を改良するとともに新たに排出ガス後処理システムを採用し、2014年基準をクリアしたクリーンエンジンを開発しました。コマツは、エンジンを自社開発・自社生産している強みを生かし、さらなる環境負荷の低減と優れた経済性の両立を実現しました。



- ① コマツディーゼルパーティキュレートフィルタ (KDPF)
- ② 選択触媒還元 (SCR)
- ③ 新型燃焼室
- ④ バリアブルジオメトリーターボチャージャ (VGT)
- ⑤ 排気再循環 (EGR) クーラ
- ⑥ コマツクローズドクランクケースベンチレーションシステム (KCCV)

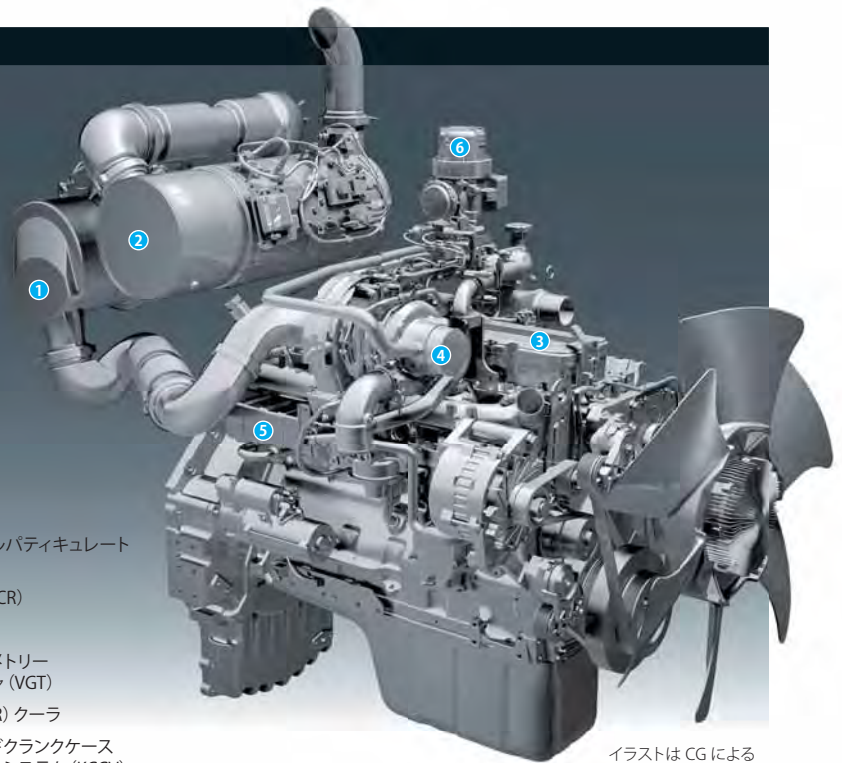

イラストはCGによるイメージです。

## 新型エンジンに適用している技術

### ●建設機械用排出ガス後処理システム

SCRとKDPFを組み合わせ、NOxと粒子状物質(PM)を除去する新システムです。SCRは、AdBlue®を最適な量とタイミングで噴射することにより、NOxを無害な水(H<sub>2</sub>O)と窒素(N<sub>2</sub>)に分解します。KDPFは、特殊な触媒と燃料噴射により、フィルタ内に堆積したPMを除去します。

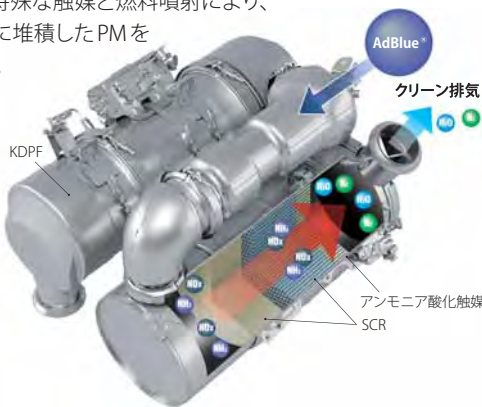

### ●バリアブルジオメトリーターボチャージャ (VGT)

負荷に応じて空気の流量と圧力を制御して最適に供給。高効率燃焼で排出ガスのクリーン化と燃料消費量を低減します。



### ●新型燃焼室

ピストン上部の燃焼室形状を改良。燃焼効率の向上により、NOxやPMの低減とともに燃料消費量の低減にも貢献します。

### ●建設機械用電子制御クールド EGR システム

排出ガスの一部を燃焼に再利用してNOxを低減するシステムです。

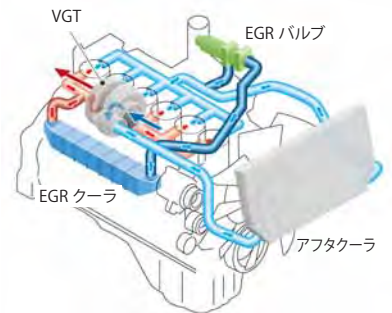

### ●電子制御システム

各所に配置されたセンサで、稼動状況に合わせて機体を最適に制御。NOxやPMの低減とともに、燃料消費量や騒音の低減に貢献します。

### ●コマツ クローズドクランクケースベンチレーションシステム (KCCV)

クランクケース内に漏れ出したブローバイガス(未燃焼の混合気)中のオイル分をKCCVフィルタで除去して吸気側に還元し、新しい混合気と混ぜて燃焼させることによりPMを除去します。



### ●建設機械用コモンレール式最適燃料噴射システム

高圧化した燃料をコンピュータで最適に噴射制御し、完全燃焼に近づけてPMを低減するとともに、燃料消費量を低減します。

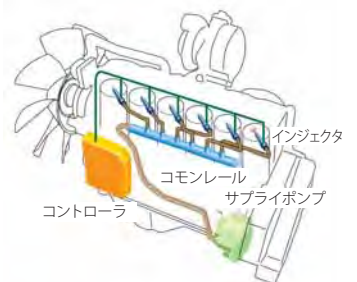

HB335/365-3

## Hybrid

低燃費作業をアシストしてCO<sub>2</sub>排出量を削減

## ●大きな作業量と低燃費を選ぶ2つの作業モード

パワフルで大作業量の[Pモード]と、燃料消費を抑えつつ軽負荷作業ではPモード並の作業機スピードの[Eモード]。作業に応じて「大作業量」と「低燃費」がモニターパネルでワンタッチで選択できます。

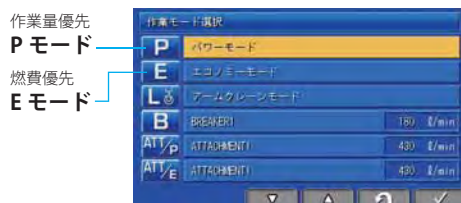

## ●余分な燃料消費を抑えるオートアイドルストップ

任意に設定したアイドル時間(5~60分)で自動的にエンジンを停止できるオートアイドルストップ※を標準装備。余分な燃料消費を抑えます。※初期設定はOFFになっています。

## ●エコガイドス ●エコゲージ&amp;燃費モニタ ●アイドルグコーション

## 国土交通省 低炭素型建設機械

## NETIS登録(登録番号:KT-120070-VE)

燃費低減型エンジン・ポンプマッチング制御搭載油圧シヨベル

## パワフル&amp;スムーズな作業で作業効率がアップ

## ●ワンタッチパワーアップ機能

ここ一番のパワーが必要な時に、強大なアーム・バケット掘削力を発揮できます。

## アーム最大掘削力

(JIS A 8403-5)

160kN [16300kg] → 171kN [17400kg]※ **7% UP**

## バケット最大掘削力

(JIS A 8403-5)

212kN [21600kg] → 227kN [23100kg]※ **7% UP**

※ワンタッチパワーアップ機能使用時

## ●アームダンプ専用クイックリターン回路

アームシリンダの戻り側油圧ホースをダブルにした、アームダンプ専用クイックリターン回路を装備。油圧ロスの低減により、スピーディーな積込み作業が行えます。



## ●ブーム押付力2段切り換え

スイッチひとつでブームヘッド圧切り換えが可能。低压にセットすると、アームかき寄せ時などに車体後方の浮き上がりが防げ、スムーズに作業が行えます。高压にセットするとブーム押付力が強くなり、硬い地盤での溝掘りやマス掘りなどの作業に効果的です。

# SAFETY & COMFORT

## ROPS CAB STRUCTURE

### 万一の転倒や落下物からオペレータを守る ROPS (ISO 12117-2 準拠) キャブ

油圧ショベル転倒時運転者保護構造のROPSキャブ (ISO 12117-2 準拠) を装備。衝撃吸収力が高く、抜群の耐久性・耐衝撃性を備えています。また、落下物に対してはOPGトップガードレベルI (ISO 10262)、および労働安全衛生法のヘッドガード基準に適合。巻取り式シートベルトの装着と合わせて、万一の転倒や落下物からオペレータをしっかりガードします。



### ロックレバー自動ロック機能

オペレータが意図せず、操作レバーやペダルを作用させた状態でロックレバーを解除すると、モニタにコーションが表示され車体の動作がロックされます。

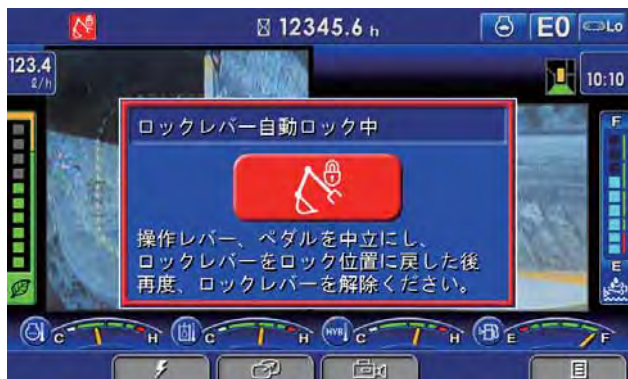

### IDキーを標準装備

始動キーにICチップ内蔵のIDキーを標準装備。機械に登録済みのIDキー以外ではエンジン始動できません。

万一、登録済みのIDキーが盗難にあってたり紛失した場合には、お客様自身でそのIDキーの登録を消去できます。

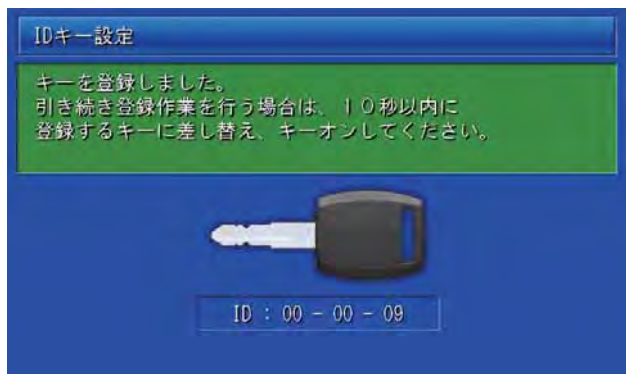

## その他の安全装備

●セカンダリエンジン停止スイッチ  
緊急時に備えてシート下部にエンジン停止スイッチを装備しました。



●落下防止用ハンドレール  
エンジン回りの点検・整備が安全に行えます。



●巻取り式シートベルト

●シートベルト未装着警報  
シートベルト未装着時に点灯して注意を促します。

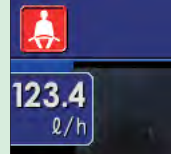

●ロックレバー  
油圧をロックして誤操作を防止します。エンジンはロック位置でのみ始動可能です。

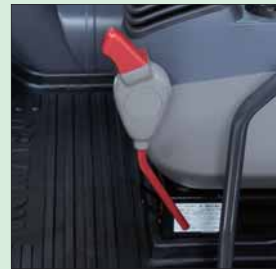

●緊急脱出用ハンマ

●強化グリーンガラス  
(碎石キャブを除く)

●可倒式大型サイドミラー (左右)  
工具なしで簡単に格納できます。

●側方確認ミラー

●アンチスリッププレート

●サーマルガード

●フルカバーファンガード

●オイル飛散防止壁  
(ファイアウォール)

●大型ステップ

●トラベルアラーム



# Hybrid



## オペレータの疲労を軽減する快適な作業空間

### ●体の大きなオペレータでも余裕の作業空間

ワイドな視界と広々としたスペースで、余裕を持って作業が行えます。深いサイドサポートでホールド性に優れたリクライニング式シートは、座面高さや前後傾斜を簡単に調整可能。コンソールのシートマウント化と合わせて、最適な作業姿勢が得られます。

### ●容易なアームレスト高さ調整

アームレストにノブとプランジャを追加することで、工具なしで簡単に高さ調整ができます。



### ●低振動・低騒音の快適な プレッシャライズキャブ

高剛性で吸音特性に優れたキャブを強化デッキにダンパマウント。エンジン・油圧機器・エアコンなどの低騒音化や騒音源の徹底的な遮音化とあいまって、振動と騒音を大幅に低減しています。さらに、キャブのプレッシャライズ化により、ホコリなどの侵入をシャットアウトします。

### ●一年中快適な大容量フルオートエアコン

### ●AUX端子を装備

ミニプラグ端子の携帯音楽プレーヤーを接続できます。



## キャブ標準装備品

### ●スライド窓 (左サイド)



### ●AM/FMステレオラジオ、灰皿



### ●ウォッシャー付リモート間欠ワイパ



### ●シガレットライター



### ●開閉式天窓 (解体仕様を除く)



### ●マガジラック&カップホルダ



### ●デフロスタ (ISO 10263-5 適合)



### ●前窓ローアガラスワンタッチ収納



## LARGE HIGH RESOLUTION LCD\* MONITOR

\* Liquid Crystal Display

### 進化したインターフェイスの機械モニタ

モニタ画面に高解像度で視認性に優れた高精細液晶パネルを採用。スイッチ部はシンプルで操作は極めて簡単です。さらに、ファンクションスイッチにより、多機能の操作も容易に行えます。また、従来の優れた操作性はそのままに、必要な情報がより見やすくわかりやすい画面に再デザインしました。メイン画面は、標準装備のKomVision（機械周囲カメラシステム）による機械周囲のカメラ画像を大きく表示するとともに、AdBlue® レベルゲージ表示を追加。メイン画面の表示パターンは、F3キーを押すだけで簡単に切り換えることができます。



#### インジケータ

- |               |                  |
|---------------|------------------|
| ① オートデセル表示灯   | ⑨ エンジン水温計        |
| ② 作業モード表示     | ⑩ 作動油温計          |
| ③ 走行速度表示      | ⑪ ハイブリッド温度計      |
| ④ 燃費計         | ⑫ 燃料計            |
| ⑤ カメラ画像       | ⑬ AdBlue® レベルゲージ |
| ⑥ サービスメータ     | ⑭ AdBlue® レベル警告灯 |
| ⑦ カメラ画像切り換え表示 | ⑮ ガイダンスアイコン      |
| ⑧ エコゲージ       | ⑯ ファンクションスイッチ    |

#### 基本操作スイッチ

- |           |             |
|-----------|-------------|
| ① オートデセル  | ④ ブザーキャンセル  |
| ② 作業モード選択 | ⑤ ワイバ       |
| ③ 走行速度選択  | ⑥ ウィンドウォッシャ |

### KomVision（機械周囲カメラシステム）標準装備

機械側面と後方に設置した4台のカメラを用いて、機械周囲をモニタ上に表示することができます。モニタの右側画面は、F4キーで機体の右側方、右前方、左側方、後方の画像に切り換えることができます。

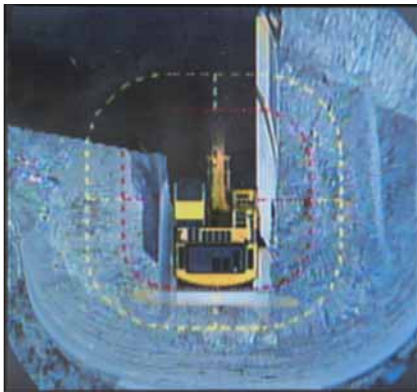

KomVision 画面



### 視覚的で操作しやすいユーザメニュー

F6キーを押すとユーザメニュー画面に切り換わります。それぞれの機能ごとに一つのタブにわかりやすくまとめているので、ワンタッチで簡単に検索できます。

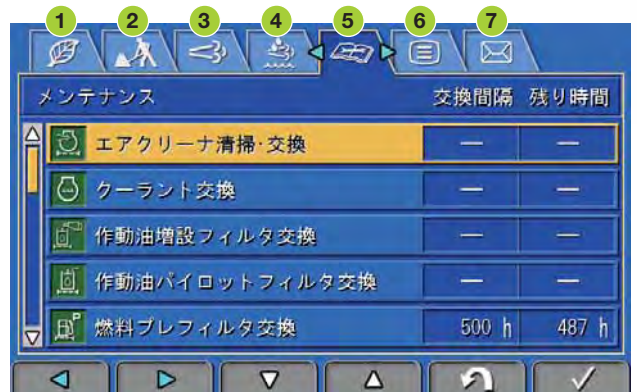

- ① 省エネガイダンス ② 車体設定 ③ 後処理装置再生 ④ SCR情報  
⑤ メンテナンス ⑥ モニタ設定 ⑦ メール確認

# Hybrid

## 見やすくわかりやすい機械モニタが省エネ運転を力強くサポート

### ●運転実績・燃費履歴・エコガイド記録を表示

エコガイドメニューからワンタッチで運転実績・燃費履歴・エコガイド記録を確認することができ、トータルでの燃費低減に活用できます。

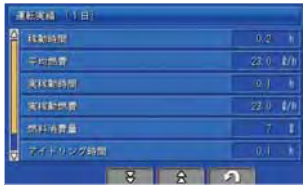

運転実績

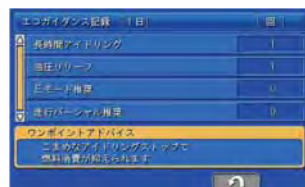

エコガイド記録

### ●リアルタイム表示のエコガイド

運転中のモニタ画面にエコガイドをポップアップ表示して、リアルタイムでオペレータにお知らせします。

燃費計

エコガイド



エコゲージ

### ●省エネ運転をアシストするエコゲージ&燃費計

モニタ画面にエコゲージと平均燃費を常時表示する燃費計を装備。さらに、任意で燃費目標値 (グリーン表示の範囲内) を設定することができ、より燃費効率の良い運転が行えます。



# MAINTENANCE

HB335 / 365-3



# Hybrid

## 点検・整備の手間と休車時間短縮のためにマシンの隅々にまで細心の配慮

● **エンジン集中メンテナンス**  
エンジンオイル検油管、給油口、燃料フィルタをエンジン片側に集中配置しています。



● **容易なラジエータ清掃**  
ラジエータとオイルクーラを横並びに配置したサイドバイサイドクーリングにより、ラジエータの脱着・清掃が容易です。



● **高効率燃料フィルタ**  
ろ過効率を高めた高効率燃料フィルタを採用。リモート化により、点検や交換が手元で行えます。



高効率燃料フィルタ 燃料プレフィルタ

● **ウォーターセパレータ機能付燃料プレフィルタ**  
燃料に混入した水やゴミを除去し、燃料系トラブルを未然に防止します（フィードポンプ内蔵）。

● **エンジンオイルフィルタ、燃料ドレンコックをリモート化**  
点検、交換や操作が手元でラクに行えます。



エンジンオイルフィルタ 燃料ドレンコック

● **バッテリーディスコネクトスイッチ**  
電気回路整備時の安全性が向上します。



● **清掃がラクな脱着式エアコンフィルタ**  
エアコンフィルタは内外気とも工具なしで簡単に脱着可能です。外気導入フィルタのカバーは、エンジンキーでロック・解除できます。

● **ウォッシュャブルキャブフロアマット**  
水洗いできるツパ付フロアマットを装備。フロアにも水はけを良くするための排水口を設けています。

● **Adblue® 補給口・タンク**  
Adblue® タンクは、アクセスが容易な右前方の階段内に装備しています。



● **傾斜型トラックフレーム**  
土砂が溜りにくく清掃が容易です。

● **ロングライフのオイル&フィルタ**  
ロングライフオイルと高性能ろ過材を採用。エンジンオイルとエンジンオイルフィルタは500h、作動油フィルタは1000h、作動油は5000hの長い交換間隔で、整備コストの低減とともに資源の有効活用にも貢献します。



作動油フィルタ (エコホワイトエレメント)

## メンテナンス情報表示機能

### さまざまなメンテナンス情報をモニタ画面にわかりやすく表示

#### ● AdBlue® 管理をサポート

AdBlue® 残量レベルをモニタ画面に常時表示。さらに、補給が必要なタイミングになると、AdBlue® 残量ガイダンスをポップアップ表示してお知らせします。



AdBlue® 残量ガイダンス AdBlue® レベルゲージ

#### ● メンテナンス時間モニタを表示

残りメンテナンス間隔が30時間※をきると、メンテナンス時間モニタが表示されます。F6キーを押すとメンテナンス画面に切り換わります。※10～200時間の範囲内で設定変更できます。

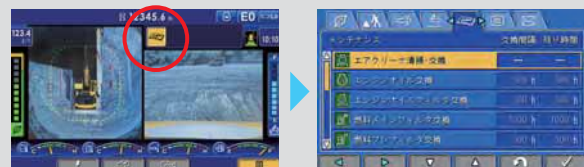

メンテナンス画面

#### ● 後処理装置再生画面を自動表示

後処理装置の自動再生（定置自動再生）が必要になると、後処理装置再生画面に自動的に切り換わってお知らせします。

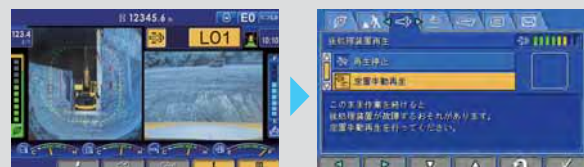

後処理装置再生画面

# KOMATSU CARE & KOMTRAX



「パワーライン延長保証+無償メンテナンス」の提供により、  
トータルライフサイクルコストの低減に貢献します。

「KOMATSU CARE」は、特定特殊自動車排出ガス2011年基準・2014年基準適合車のための国内初の新車保証プログラムです。「パワーライン延長保証」と「無償メンテナンス」を新車購入時に自動的に付帯します。

## 新車保証プログラム 新車ご購入時に自動的に付帯します。

### パワーライン延長保証

#### パワーラインを3年あるいは5000時間まで保証

パワーラインを保証対象とし、3年または5000時間のいずれかまで保証期間を延長します。  
万一、保証期間内に製品不具合による故障が発生した場合は、無償で修理いたします。  
※「取扱説明書」に示す取扱操作および点検整備を守らずに発生した故障等については保証されません。

パワーラインとは、エンジン・動力系装置、油圧関連装置です。  
エンジン付属機器、コントローラ・モニタパネル、メインフレーム、トラックフレーム、タンク、作業機、足回り等は含みません。

### 無償メンテナンス

#### ● 次の内容について無償交換

- 500 時間毎  
2000 時間まで (4 回)  
・ エンジンオイル &  
エンジンオイルフィルタ  
・ 燃料プレフィルタ
- 1000 時間毎  
2000 時間まで (2 回)  
・ AdBlue® タンクブリーザ
- 2000 時間  
到達時に 1 回  
・ AdBlue® フィルタ

※ AdBlue® 関連の無償メンテナンスは、2017年9月以降に販売する車両に付帯するサービスです。

#### ● 次の内容について 4500 時間到達時に 1 回 無償清掃 (工賃含む)

- ・ KDPF
- ・ AdBlue® タンク



「定期メンテナンス+延長補償」の提供 (有償) により、  
長期間稼働をきめ細かくサポートします。

「KOMATSU CARE Plus」は、コマツ販売・サービス店が取扱説明書に基づく定期点検・メンテナンスを代行 (有償) し、補償対象装置が故障した場合、修理費は補償制度から支払われます。お客様は、定期点検・メンテナンス・修理までを一括でコマツ販売・サービス店にお任せいただけます。

## 延長補償プログラム (有償) 各種プランを選択いただけます。

KOMATSU CARE・KOMATSU CARE Plusのイメージ (約1700時間 / 年稼働の場合)

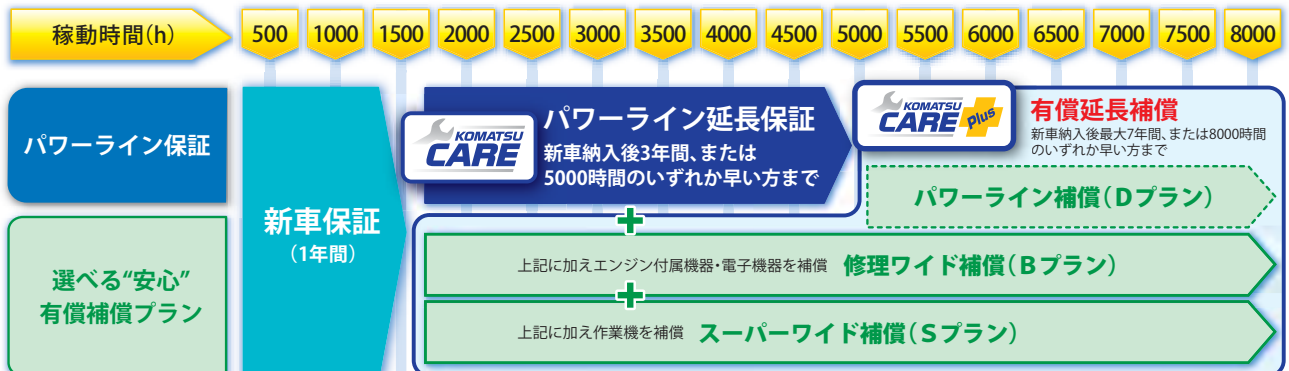

各種延長補償プログラムは、機種・仕様等により加入できるプラン・期間が異なります。詳しくはお近くのコマツ販売・サービス店にお問い合わせください。

HB335/365-3

# KOMTRAX

従来機の機能から大幅にアップグレードしたKOMTRAXを搭載。  
様々な機能が、現場や事務所での効率アップに役立ちます。 **UPGRADE**

KOMTRAXは、車両から位置、稼動状況、コンディションなどを発信させ、その情報をインターネット経由でご利用いただくシステムです。現場へ行くことなく、パソコンでもスマートフォンでも利用でき、いつでもどこでも簡単に情報を閲覧できます。身近になったKOMTRAXは、さまざまな稼動の情報を提供します。

## 車両管理業務を支援

従来の位置情報や、アワメータ時間 (SMR) 情報に加え、機械の燃費情報や作業モード時間、負荷頻度などの使われ方についても表示できるようになり、機械の状況がより詳しくわかります。



位置/アワメータ時間 (SMR)/稼動状況

### 〈主な項目〉

- ・燃料消費量や実稼動燃料消費量
- ・作業モード時間 (Eモード・Pモード)
- ・走行時間、走行モード
- ・負荷頻度
- ・メンテナンス項目の交換情報
- ・後処理装置の再生情報
- ・AdBlue®管理



稼動履歴



月次稼動データ



コーション履歴

## 省エネ運転支援レポート

燃料消費量やアイドリングなどの作業情報をもとに、省エネ運転支援レポートなど、お客様に有益な情報を提供することが可能です。これにより、燃料消費量の削減に貢献します。



## スマートフォンからも閲覧可能

パソコンを開かなくても、スマートフォンで手軽に車両の稼動時間やコーション情報を表示することができます。また、メール送信サービスの活用で、不要なエンジン始動などの機械の異常を、どこにいても把握できます。



稼動時間



コーション情報



ルート検索

## メッセージ表示機能

販売代理店からメンテナンスなどのメッセージを受信できるようになり、お客様の機械を見守ります。

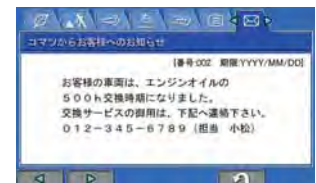

## オペレータ識別機能

IDキーに埋めこまれた個別ID、またはオペレータIDにより、オペレータごとの稼動時間帯、稼動時間、アイドリング時間、作業モード設定時間、燃費などの情報を把握することができます。

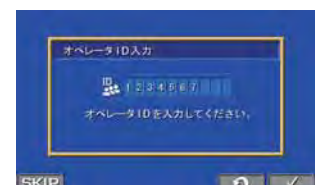

# SPECIAL SPECIFICATIONS

## HB365-3 碎石仕様

作業機、ボディ各部を鍛え上げて強化。碎石現場や砂利採取作業など、ハードな現場で威力を発揮するヘビーデューティー仕様です。



写真は碎石アタッチメント仕様車です。  
アタッチメント配管、キャブフロントフルガード(開閉式アッパーガード付)レベルI (ISO 10262)

### ●頑強な碎石バケット

衝撃に強く、摩擦に強い、碎石専用の強化型バケットを装備しています。

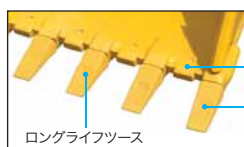
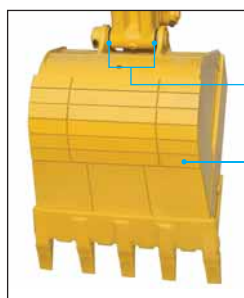
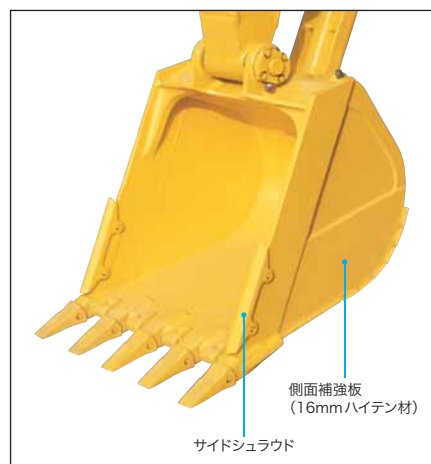

レボフレーム強化アンダカバー

### ●ダブルフランジトラックローラ

トラックローラにダブルフランジを採用。足回りの寿命を大幅に向上させます。

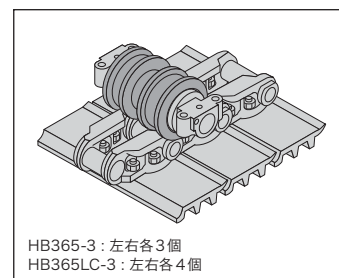



## HB365-3 砕石アタッチメント (ATT) 仕様

ブレーカ、クラッシャなどが装着できる共用配管を装備。ブレーカモードスイッチで、油圧が自動的にブレーカ用低圧設定に切り換わります。

●アタッチメント流量調整機能で、様々なアタッチメントにもベストフィット  
装着アタッチメントの特性に合わせて、作動油の流量調整が運転席でワンタッチで行えます。また、ブレーカとクラッシャなどの油圧回路の切り換えも自動で行えます。



ブレーカ(ブレーカモード時)



クラッシャなどのアタッチメント(アタッチメントモード時)

### ●ストップバルブ



### ●ブレーカ用増設フィルタ



### ●パイロットフィルタ



### ●操作ペダル



### ●アキュムレータ (戻り側低圧)



### ●インラインフィルタ

## HB365-3 解体仕様

解体現場での安全を確保するキャブガード等を用意。ハードな作業条件下でも優れた作業性を発揮します。

### ●解体キャブ

開閉式  
ヘッドガード

プルアップ式  
前窓

キャブフロント  
フルガード  
(開閉式アッパー  
ガード付)  
レベル  
(ISO 10262)



固定式シースルー天窗  
(天窗ワイパとウォッシャは  
オプション)



サンシェード



### ●トラックフレームアンダカバー



## HB335-3 土木仕様



●土木キャブ (プルアップ式前窓 + 開閉式天窗)

●標準ローラガード

●レボフレームアンダカバー

## オプション

### ●キャブ強化フロントフルガード レベルII (ISO 10262)



### ●12Vアクセサリ電源

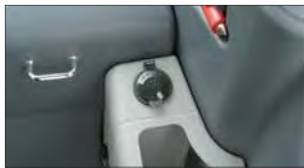

### ●キャブ強化トップガード レベルII (ISO 10262)



### ●増設前照灯 ●レインバイザ



### ●キャブフロントハーフガード



### ●土木キャブ用サンバイザ (フロント用/天窓用)



### ●エアサスペンションシート (シートヒータ付)



### ●アドオン式サービス弁

サービスバルブをオプション設定。可変圧力補償式により、さまざまなアタッチメントに最適な油量配分を行うことができます。また、サービスバルブは最大3個まで装着可能です。

## 標準装備品

### ●機能・油圧システム

- ・ダイヤル式燃料コントロール
- ・ブーム自然降下防止弁
- ・ブーム・アームエネルギー再生回路
- ・オートマチックスイングブレーキ
- ・オートデセル ・ 旋回ロックスイッチ
- ・作業モードセレクタ ・ 走行3速
- ・走行自動変速
- ・オートアイドルストップ

### ●安全装置

- ・ROPSキャブ (ISO12117-2 準拠)
- ・IDキー ・ セカンダリエンジン停止スイッチ
- ・バッテリーディスコネクトスイッチ
- ・緊急脱出用キャブ後方窓 ・ 緊急脱出用ハンマ

### ●可倒式大型サイドミラー (左右)、側方確認ミラー

- ・油圧ロックレバー ・ 巻取り式シートベルト
- ・落下防止用ハンドル
- ・アンチスリッププレート ・ サーマルガード
- ・フルカバーファンガード ・ ファイヤウォール
- ・トラベルアラーム ・ リフレクタ

### ●リモート間欠ワイパ (ウォッシュ付)

- ・オートチューニングAM/FMステレオラジオ
- ・ウォッシュブルフロアマット
- ・フットレスト ・ ウイング付走行ペダル

### ●その他の装備

- ・KomVision ・ 高効率燃料フィルタ
- ・エコホワイトエレメント (作動油フィルタ)
- ・エアクリーナダブルエレメント
- ・V字型フィンラジエータ
- ・ラジエータ防塵ネット
- ・クイックジョイント式パイロットホース
- ・エコドレンバルブ ・ 大型工具箱
- ・工具一式 ・ KOMTRAX
- ・作業給脂間隔延長ブッシュ

### ●オペレータキャブ内装備

- ・ダンパマウント方式大型プレシャライズキャブ
- ・高精細7インチLCDモニタ
- ・外気導入型大容量フルオートエアコン
- ・デフロスタ ・ サスペンションシート
- ・ルームライト ・ 灰皿/シガレットライタ
- ・ドリンクボックス ・ ラゲージボックス
- ・マガジンラック ・ AUX端子 ・ カップホルダ

## 各種バケット

◎:標準 ○:オプション ー:設定無し ×:使用不可

バケット容量 (JIS A 8403-4)	山積 (旧規格) 平積	m <sup>3</sup>	スーパーロングフロント用		狭幅バケット	掘削バケット	砕石バケット	Meバケット	軽作業バケット		リップバケット
			0.69 (0.60)	1.14 (1.00)	1.40 (1.20)	1.40 (1.20)	1.40 (1.20)	1.60 (1.40)	1.80 (1.60)	0.90 (0.80)	
		m <sup>3</sup>	0.50	0.80	1.00	1.00	1.00	1.00	1.09	1.30	0.70
		mm	930	1,275	1,445	1,458	1,330	1,645	1,700	1,200	
ツースピンタイプ			ヨコ	ヨコ	タテ/ヨコ	ヨコ	ヨコ/PAB	タテ/ヨコ	タテ	ヨコ	
サイドカッタの有無			有	有	有	有	ピン式/PAB式	有	無	ー	
ガタ調整機能の有無			無	無	有	有	有	有	無	無	
バケット回り給脂時間		h	10	50	250	250	250	250	50	50	
仕様	HB335/ 335LC-3	土木仕様	ー	○	○	○	○	○	○	○	
		4.0mロングアーム	ー	○	○	×	×	×	×	×	
		砕石仕様	ー	×	×	○	○	×	×	○	
	HB365/ 365LC-3	砕石ATT仕様	ー	×	×	○	○	×	×	○	
		解体仕様	ー	×	×	○	○	×	×	○	
受注対応	HB335LC-3	16.5mスーパーロングフロント	◎	×	×	×	ー	×	×	×	

注) 受注対応作業機につきましては、納期がかかる場合がございますので販売代理店にご確認ください。

## コマツオリジナルバケット

### ●Meバケット

理想的な形状の追求で掘削抵抗がさらに低減。掘削効率や燃費効率、耐摩耗性が向上します。



### ハンマレスピン・ブッシュ(PAB)ツースシステム

新ハンマレスシステムにより、安全で容易なツース交換やローテーションが可能になります。既存の横ピン用アダプタにそのまま装着可能です。



ハンマレス PAB ツースシステム (Pin And Bushing System)

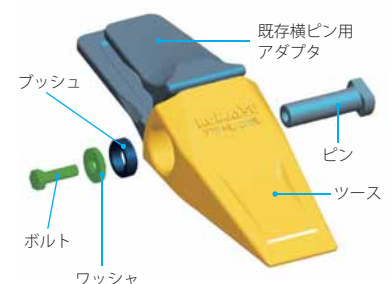

仕様パターン

●：標準仕様(変更不可) ○：標準仕様(変更可) ○：選択仕様 △：受注対応オプション -：設定無し

コード名	HB335-3	HB335LC-3	HB365-3			HB365LC-3		
	土木仕様	土木仕様	砕石仕様	砕石ATT仕様	解体仕様	砕石仕様	砕石ATT仕様	解体仕様
アタッチメント配管(1系統共用配管 戻り側低圧アキュムレータ+メイン回路インラインフィルタ付)	○	○	-	○	○	-	○	○
ブーム								
6500mm	○	○	-	-	-	-	-	-
6500mm(配管付)	○	○	-	-	-	-	-	-
6500mm 砕石	-	-	○	-	-	○	-	-
6500mm 砕石(配管付)	-	-	-	○	○	-	○	○
アーム								
3200mm	○	○	-	-	-	-	-	-
3200mm(配管付)	○	○	-	-	-	-	-	-
3200mm強化	-	-	○	-	-	○	-	-
3200mm強化(配管付)	-	-	-	○	○	-	○	○
2600mm	○	○	-	-	-	-	-	-
2600mm(配管付)	○	○	-	-	-	-	-	-
4000mm	○	○	-	-	-	-	-	-
バケット<>内は旧規格								
1.40m³(タデピンツース) <1.20m³>	○	○	-	-	-	-	-	-
1.40m³(ヨコピンツース) <1.20m³>	○	○	-	-	-	-	-	-
1.40m³ 砕石(ヨコピンロングライフツース・サイドリップシュラウド) <1.20m³>	○	○	○	○	○	○	○	○
1.40m³ 耐摩耗(ヨコピンツース) <1.20m³>	○	○	○	○	○	○	○	○
1.60m³(タデピンツース) <1.40m³>	○	○	-	-	-	-	-	-
1.60m³(ヨコピンツース) <1.40m³>	○	○	-	-	-	-	-	-
各種オプションバケット	バケット組合せ表を参照ください							
カウンタウエイト								
標準カウンタウエイト	○	○	-	-	-	-	-	-
増量カウンタウエイト	○	○	●	●	●	●	●	●
トラックフレームとシュー								
固定ゲージ								
600mmトリプルシュー	○	○	-	-	-	-	-	-
600mmトリプル強化シュー	-	-	○	○	○	○	○	○
600mmトリプルシュー	○	○	-	-	-	-	-	-
600mmトリプル強化シュー	-	-	○	○	○	○	○	○
可変ゲージ ※1 ※3								
700mmトリプルシュー	○	○	-	-	-	-	-	-
800mmトリプルシュー	○	○	-	-	-	-	-	-
700mm平滑シュー	○	○	-	-	-	-	-	-
キャブ・室内・ライト								
土木キャブ(フルアップ式前窓+開閉式天窓)	●	●	○	○	-	○	○	-
砕石キャブ(1枚ガラス固定前窓(飛散防止合わせガラス)+固定式シール-天窓+サンシェード)	-	-	○	○	-	○	○	-
解体キャブ(フルアップ式前窓+固定式シール-天窓+サンシェード+解体用開閉式ヘッドガード)	-	-	-	-	●	-	-	●
解体キャブ用ヘッドガードレベルI (ISO 10262)	-	-	-	-	-	-	-	○
解体キャブ用トップガードレベルII (ISO 10262)	-	-	-	-	○	-	-	○
サスペンションシート	○	○	○	○	○	○	○	○
エアサスペンションシート(シートヒータ付)	○	○	○	○	○	○	○	○
ビニル地シート(リジット、リクライニング)	○	○	○	○	○	○	○	○
増設前照灯(キャブ上部)	○	○	○	○	○	○	○	○
その他								
アタッチメント流量調整機能	○	○	-	●	●	-	●	●
標準トラックローラ	●	●	○	○	○	○	○	○
ダブルフランジトラックローラ	-	-	○	○	○	○	○	○
レボフレームデッキガード	-	-	●	●	●	●	●	●
レボフレームアンダカバー	○	○	-	-	-	-	-	-
レボフレーム強化アンダカバー	○	○	●	●	●	●	●	●
トラックフレームアンダカバー	○	○	○	○	○	○	○	○
トラックローラガード	○	○	-	-	-	-	-	-
フルトラックローラガード	○	○	●	●	●	●	●	●
キャブフロントハーフガード(ロアーガード)	○	○	○	○	○	○	○	○
キャブフロントフルガード(開閉式アッパーガード付)レベルI (ISO 10262)	○	○	○	○	○	○	○	○
キャブ強化フロントフルガードレベルII (ISO 10262)	○	○	○	○	○	○	○	○
キャブフロントガードレス	○	○	○	○	○	○	○	○
メイン回路インラインフィルタ	○	○	○	●	●	○	●	●
キャブ・室内・ライト								
12Vアクセサリ電源	○	○	○	○	-	○	○	-
レインバイザ	○	○	○	○	○	○	○	○
サンバイザ(フルアップ式前窓用オプション)	○	○	○※2	○※2	-	○※2	○※2	-
天窓ワイバ(ウインドウォッシャー付)	-	-	-	-	-	-	-	-
増設後照灯(カウンタウエイト上)	○	○	○	○	○	○	○	○
安全性								
キャブ強化トップガードレベルII (ISO 10262)	○	○	○	○	○	○	○	○
右側方カメラ	○	○	○	○	○	○	○	○
砕石丸適シール	○	○	○	○	○	○	○	○
消火器	○	○	○	○	○	○	○	○
回転灯(黄)	○	○	○	○	○	○	○	○
アタッチメント配管								
サービスバルブ単体(1系統用)	○	○	○	-	-	○	-	-
低圧安全弁(220kg/cm²)	○	○	○	○	○	○	○	○
低圧安全弁(250kg/cm²)	○	○	○	○	○	○	○	○
日本ニューマチック(NPK)用ブレーカキット(アーム先端配管+往き高圧アキュムレータ)	○	○	-	○	○	-	○	○
古河用ブレーカキット(アーム先端配管)	○	○	-	○	○	-	○	○
オカダ用ブレーカキット(アーム先端配管)	○	○	-	○	○	-	○	○
アタッチメント配管(2系統用)	△	△	-	△	△	-	△	△
その他								
電動式グリスガン	○	○	○	○	○	○	○	○
アタッチメント・仕様車 ※3								
スーパーロングフロント	-	△	-	-	-	-	-	-
解体ロングフロント仕様/解体ツーピースブーム仕様	-	-	-	-	-	-	-	△
ダイナシャ	-	△	-	-	-	-	△	-
ラジコン	△	△	△	△	△	△	△	△

オプションには組合わせによっては装着できない場合があります。オプション選定時には販売代理店にご相談ください。  
 ※1 700mm以上のシューは可変ゲージとの組合せになります。 ※2 土木用キャブ選択時装着可能です。 ※3 納期については販売代理店にご確認ください。

## 外形図／作業範囲図

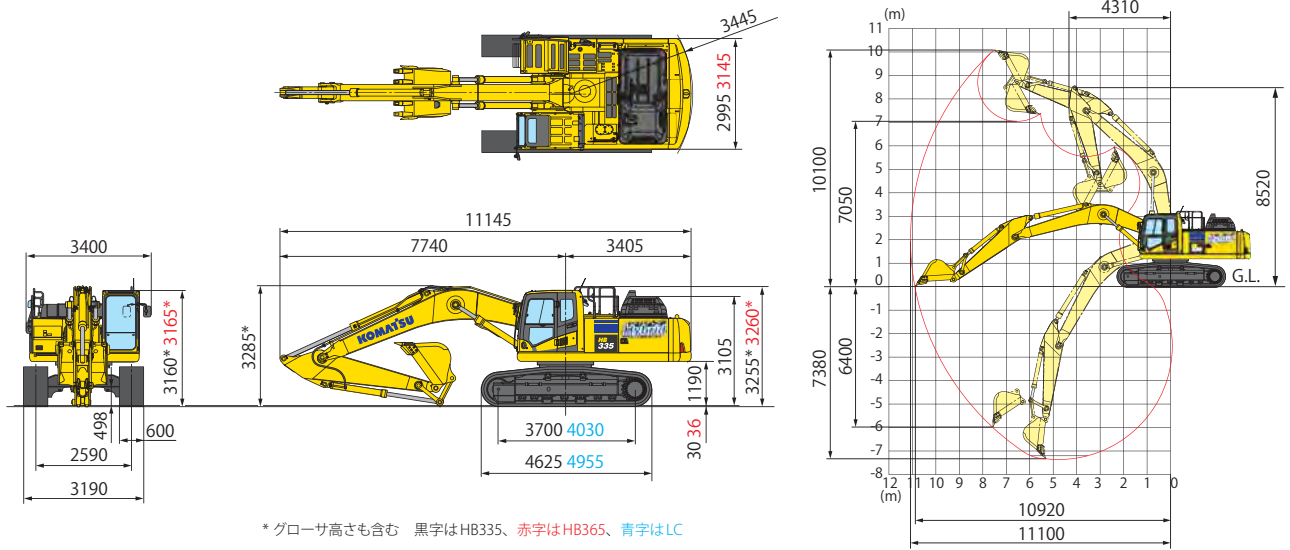

## 仕様

項目	単位	機種	
		HB335-3 HB335LC-3	HB365-3 HB365LC-3
特定特殊自動車 届出型式		コマツ HB005	
エンジン指定型式		コマツ SAA6D114E-6-A	
<b>仕様</b>			
機械質量	kg	32000 32800	34200 35000
機体質量	kg	24800 25600	26300 27100
エンジン名称		コマツ SAA6D114E-6	
形式		直噴式、ターボ、空冷アフタクーラ、EGR	
総行程容積(総排気量)	L(cc)	8.85 (8850)	
定格出力 グロス <sup>※1</sup>	kW/min <sup>-1</sup> (PS/rpm)	202.3/1950 (275/1950)	
定格出力 ネット(JIS D 0006-1) <sup>※2</sup>	kW/min <sup>-1</sup> (PS/rpm)	201/1950 (273/1950)	
(ファン最高回転速度時のネット出力)	kW/min <sup>-1</sup> (PS/rpm)	187/1950 (254/1950)	
標準バケット容量(JIS A 8403-4)	m <sup>3</sup>	1.40	
標準バケット幅(サイドカッタ含む)	mm	1340 (1460)	1340 (1385) <sup>※3</sup>
<b>性能</b>			
走行速度(高速/中速/低速)	km/h	5.5/4.5/3.2	
旋回速度	min <sup>-1</sup> (rpm)	9.5 (9.5)	
接地圧	kPa(kg/cm <sup>2</sup> )	64.7 [0.66] 61.4 [0.63]	69.2 [0.71] 65.5 [0.67]
登坂能力	度	35	
最大掘削力 (JIS A 8403-5)	アーム	通常	160 [16300]
		ワンタッチ	171 [17400]
	バケット	通常	212 [21600]
		ワンタッチ	227 [23100]
<b>寸法</b>			
全長(輸送時)	mm	11145	
全幅	mm	3190	
全高(輸送時) <sup>※4</sup>	mm	3285	
クローラシュー幅	mm	600	
クローラ全長	mm	4625 4955	
クローラ中心距離	mm	2590	
タンブラ中心距離	mm	3700 4030	
後端旋回半径	mm	3445	

項目	単位	機種	
		HB335-3 HB335LC-3	HB365-3 HB365LC-3
<b>各部装置構造</b>			
旋回装置 駆動方式		電気駆動	
走行装置 駆動方式		油圧駆動	
	走行ブレーキ形式	油圧ロック	
	標準シュー形式	トリプルグロウサシュー	
	履帯調整装置	グリース式	
油圧装置 油圧ポンプ形式		可変ピストン式	
	油圧モータ(走行)	可変ピストン式	
最大セット圧力 走行時	MPa(kg/cm <sup>2</sup> )	37.3 (380)	
	作業時	37.3 (380)	
<b>容量</b>			
燃料(JIS 軽油 <sup>※5</sup> )	L	605	
AdBlue <sup>®</sup>	L	39	
作動油(交換油量)	L	275 (188)	
バッテリー容量(JIS D 5301)	Ah	120	

単位は国際単位系(SI)による表示、〔 〕内の非SI単位は参考値です。

項目	単位	アーム	3.2m 標準アーム	4.0m ロングアーム
<b>作業範囲</b>				
最大掘削高さ	mm		10100	10550
最大ダンプ高さ	mm		7050	7490
最大掘削深さ	mm		7380	8200
最大垂直掘削深さ	mm		6400	7280
最大掘削半径	mm		11100	11900
最大床面掘削半径	mm		10920	11730
作業機最小旋回半径	mm		4310	4370

※1 エンジン単体(ファンなし)のグロス出力 ※2 冷却ファン最低回転速度時の値

※3 サイドシュラウド装着時のバケット幅 ※4 全高の数値はグローサ高さも含む

※5 JIS K 2204

●機体質量3トン以上の建設機械の運転には「車両系建設機械運転技能講習修了証」の取得が必要です。コマツ教育所に技能講習等を実施しておりますのでご利用ください。

●AdBlue<sup>®</sup>はドイツ自動車工業会(VDA)の登録商標です。

●平成25年7月の労働安全衛生法令改正に伴い、鉄骨切断具、コンクリート砕石具を装着する場合は、キャブの前面フルガードが必要です。販売代理店へお問い合わせください。

●本機をご利用される際の注意事項の詳細は、取扱説明書をご覧ください。 ●本機は改良のため、予告なく変更することがありますのでご了承ください。 ●掲載写真は一部販売車と異なる場合があります。

## ●お問い合わせ先

# KOMATSU

コマツ

国内販売本部 事業企画部

TEL. 03-5561-2714

〒107-8414 東京都港区赤坂2-3-6

URL <https://home.komatsu.jp/>

■オペレータの養成 資格修得(大型特殊・車両系建設機械講習等)のご相談はコマツの教育センターへ

コマツ教育所

北海道センタ TEL. 011-377-3866 栗津センタ TEL. 0761-44-3930

宮城センタ TEL. 022-384-9334 愛知センタ TEL. 0586-26-4111

栃木センタ TEL. 0285-28-8300 近畿センタ TEL. 06-7711-3481

群馬センタ TEL. 027-350-5356 京都センタ TEL. 06-7711-3484

埼玉センタ TEL. 04-2960-3366 奈良センタ TEL. 0743-68-3333

東京センタ TEL. 042-632-0635 四国センタ TEL. 0897-58-6631

神奈川センタ TEL. 044-287-2071 高知支所 TEL. 088-845-0783

静岡センタ TEL. 054-262-0005 九州センタ TEL. 092-935-4131

HB335/365-3